

# Arrêts de bétonnage

## BOITE DE RESERVATION

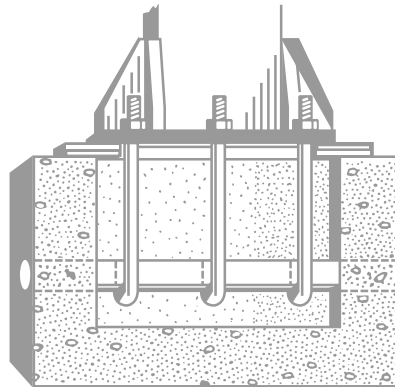
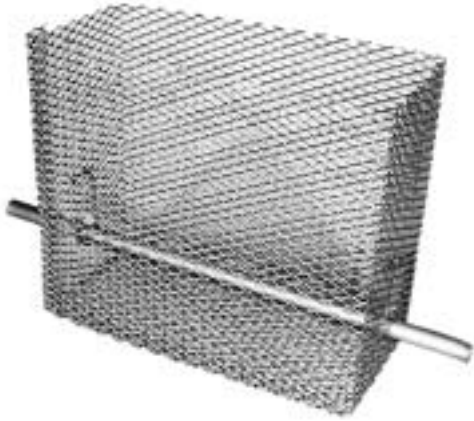

- Description  
Permet la réalisation de réservations dans le béton armé.
- Application
  - Massifs de fondations.
  - Boîtes d'ancrage au pied des poteaux.
  - Evidements dans massif de génie civil.
  - Réservations de plancher.
- Désignation  
Elle est fonction des options demandées :
  - Boîte de base : BR
  - Fond métal déployé : F
  - Trémie de remplissage : T
  - Trous pour clames : Z
  - Largeur x longueur x hauteur (mm)
  - Maille fines : MF
 Exemple :  
BRFTZ 400x500x600 MF

Code	Désignation	Multiple de vente	Poids	Caractéristiques
------	-------------	-------------------	-------	------------------

## QUICKFORM

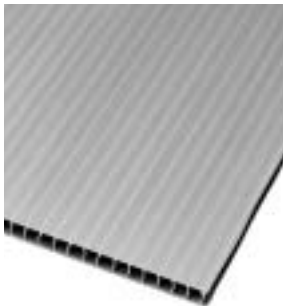

016007	QUICKFORM PLAQUE 2.44 x 2.00 (m <sup>2</sup> )	4.88 m <sup>2</sup>	1.72 /m <sup>2</sup>
016008	QUICKFORM PLAQUE 2.44 x 2.50 (m <sup>2</sup> )	6.10 m <sup>2</sup>	1.72 /m <sup>2</sup>
016002	CONNECTEUR D'ANGLE POUR QUICKFORM	3.6 ml	0.36 /ml
016003	CONNECTEUR COURANT POUR QUICKFORM	3.6 ml	0.25 /ml
016005	DISTANCIER B>60 CM POUR QUICKFORM	1 p.	0.10 /ml
016006	DISTANCIER B>80 CM POUR QUICKFORM	1 p.	0.13 /ml

- QUICKFORM se présente sous forme de plaque de polypropylène.
- Répond à l'ensemble des besoins en coffrage de fondations et en réservation de plancher.
- Mise en œuvre simple et rapide.

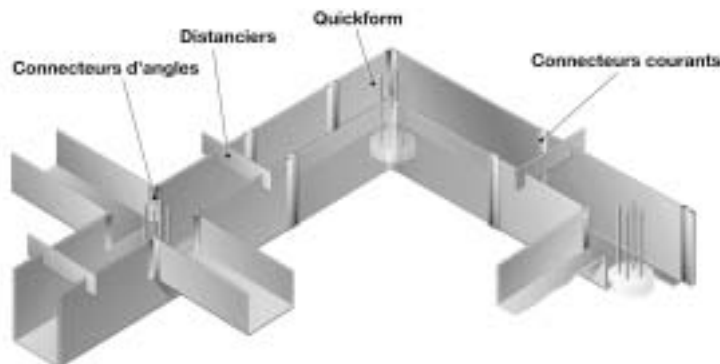

# Arrêts de bétonnage

Code	Désignation	Multiple de vente	Cond. standard	Poids au m <sup>2</sup>	Caractéristiques
------	-------------	-------------------	----------------	-------------------------	------------------

## NERGALVEX

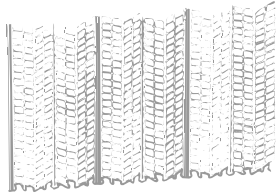

007110	NERGALVEX PLAQUE DE 2.50 x 0.60 (M <sup>2</sup> )	1.5 m <sup>2</sup>	30 m <sup>2</sup>	1.20	
--------	--	--------------------	-------------------	------	--

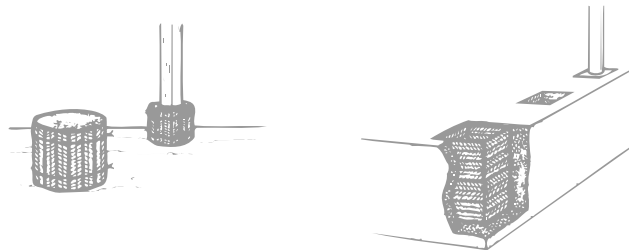

- Métal déployé à mailles serrées.
- Rigide grâce à ses nervures.
- Laissant passer la laitance et les armatures, le NERGALVEX assure une très bonne reprise de bétonnage.
- Facile à découper et à plier, il permet la réalisation d'arrêts de bétonnage, de réservations et de coffrages perdus.
- Recommandation : effectuer le découpage avec une disqueuse ou avec une cisaille à came afin d'éviter d'endommager les nervures.

Code	Désignation	Ø en mm	Multiple de vente	Poids au ml	Caractéristiques
------	-------------	---------	-------------------	-------------	------------------

## TUYAU D'ÉVIDEMENT CR



012997	TUYAU EVIDEMENT CR 40	40	3 ml	0.20	
012999	TUYAU EVIDEMENT CR 50	50	3 ml	0.34	
013001	TUYAU EVIDEMENT CR 60	60	3 ml	0.46	
013004	TUYAU EVIDEMENT CR 70	70	3 ml	0.57	
013006	TUYAU EVIDEMENT CR 80	80	3 ml	0.77	
013011	TUYAU EVIDEMENT CR 95	95	3 ml	1.15	

- Permet la réalisation de réservations dans le béton armé.
- Longueur standard : 3 m.
- Possible sur demande selon quantité :
  - Autres diamètres.
  - Formes rectangulaires.
  - Tuyau CR "cintrable".
- Application :
  - Emplacements à usage de préscllement dans les pièces préfabriquées.
  - Réservations pour pieds de poteaux circulaires.

Code	Désignation	Pour tuyau	Multiple de vente	Cond. standard	Poids à l'unité	Caractéristiques
------	-------------	------------	-------------------	----------------	-----------------	------------------

## BOUCHON CR

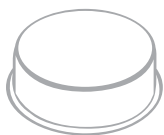

013037	BOUCHON CR 40	CR 40	1 p.	250 p.	0.28	
013038	BOUCHON CR 50	CR 50	1 p.	100 p.	0.72	
013039	BOUCHON CR 60	CR 60	1 p.	100 p.	0.80	
013041	BOUCHON CR 70	CR 70	1 p.	100 p.	1.10	
013042	BOUCHON CR 80	CR 80	1 p.	50 p.	1.57	
013046	BOUCHON CR 95	CR 95	1 p.	50 p.	2.70	

- Bouchons plastiques pour tuyau d'évidement CR.

# Coffrages carton

## COFFRAGE CARTON

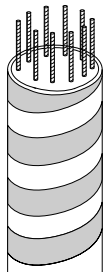

COFFRAGE CARTON ROND LISSE								
Ø (mm)	200		250		300		400	
longueur	3 ml	4 ml	3 ml	4 ml	3 ml	4 ml	3 ml	4 ml
code	012207	012213	012240	012250	012287	012307	012369	012382
Ø (mm)	500		600		700		800	
longueur	3 ml	4 ml	3 ml	4 ml	3 ml	4 ml	3 ml	4 ml
code	012414	012421	012430	012438	017544	012459	012472	012474

- Coffrage perdu en carton pour la réalisation de poteaux.
- Longueur standard 3,00 et 4,00 ml.
- Autres sections et longueurs sur demande : nous consulter.

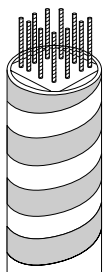

COFFRAGE CARTON CARRÉ ANGLES COUPÉS								
Section (mm)	20x20		25x25		30x30		40x40	
longueur	3 ml	4 ml	3 ml	4 ml	3 ml	4 ml	3 ml	4 ml
code	012107	012112	012115	012117	012120	012122	017078	017554

COFFRAGE CARTON RECTANGULAIRE ANGLES COUPÉS								
Section (mm)	20x25		20x30		25x40		30x40	
longueur	3 ml	4 ml	3 ml	4 ml	3 ml	4 ml	3 ml	4 ml
code	012159	017555	012163	012166	017150	017556	017557	016967

Code	Désignation	Ø en mm	Hauteur en mm	Multiple de vente	Poids à l'unité	Caractéristiques
------	-------------	---------	---------------	-------------------	-----------------	------------------

## EPROUVETTE A BETON



013747	EPROUVETTE A BETON 16 x 32	160	320	1 p.	0.47	
--------	-------------------------------	-----	-----	------	------	--

- Eprouvette à béton cylindrique pour réalisation des essais béton.
- Selon spécifications de la norme AFNOR NFP 18 400.